

SKRÄDDARSYDDA PORTAR & DÖRRAR

Kvalitetsprodukter i trä från Hälsingland



Du väljer – Vi bygger.



Du väljer – Vi bygger

Svensk tillverkning av kvalitetsportar och dörrar sedan mitten av 1900-talet. Alltid enligt kundens önskemål och gärna med kvalitetsvirke från Hälsingland. Vi erbjuder dig många valmöjligheter för att du ska få den produkt som passar just din byggnad, din vision och dina behov.

Vår **steg för steg guide** på sida 4 hjälper dig vidare i beställningsprocessen, det ska vara enkelt att välja Edsbyporten!

Guide

Steg för steg	4
---------------	---

Sortiment

	SLAGPORT	6
	VIPPORT	12
	FÖRRÅDSDÖRR	18
	STALLPORT	24

Valmöjligheter – Panel, kulör och detaljer	29
Lås, säkerhet & automatik	32
Teknik – Detaljspecifikation, tester, kvalitet, snittritningar, tröskellösningar och materialförteckning	35
Miljö & hållbarhet	41
Återförsäljare	42

Steg för steg

Börja med att välja din basmodell – Slagport, Vipport eller Förrådsdörr.



Precis så som du vill ha det – Och för flera generationer framåt.

BASMODELL

Din basmodell bestämmer funktionen på din produkt exempelvis vipp- eller slagport. Här väljer du också om den ska placeras i ett uppvärmt utrymme, ej uppvärmt eller oisolerat. Stommen kan väljas i trä upp till vissa mått som bara tillverkas med aluminiumstomme på grund av bärfastheten.

1. MÅTTANPASSNING

Produkterna utgår från decimetermoduler men vi kan anpassa din produkt ner till millimetermått. Modulen utgår från det fasta hålmåttet i väggen och vi drar sedan av för drevmån. Kom ihåg att det är du som tar hänsyn för drevmån när du lägger din beställning med millimetermått.

2. PANELMÖNSTER

Välj mellan våra sju olika panelmönster. Du kan också skapa ett helt eget i samråd med oss. Rätt mönster i kombination med våra övriga tillval gör att din produkt från Edsbyporten passar väldigt fint in i just din miljö.

3. PANELTYP

Finsågad granpanel ingår i vår basprodukt och har väldigt goda vidhäftningsegenskaper som håller färgen länge. Du kan också välja en hyvlad panel som är slätare och ger ett mer modernt intryck. Karosseripanelen har en fräst profil och passar utmärkt i både urban och marin miljö. Vi har också en släthyvlad furupanel som levereras i laserat eller obehandlat utförande.

4. YTBEHANDLING & KULÖR

Alla våra produkter målas och behandlas för hand. Vi gillar trä och använder gärna täcklasyr som framhäver dess vackra struktur. Den är täckande samtidigt som träets naturliga ådringar syns på ett livfullt sätt. Dessutom ger täcklasyn en yta som skyddar mycket bra mot yttre påfrestningar. Du kan få våra produkter i vilken NCS-kod du vill.

5. PLÅTDETALJER

En viktig del av portens uttryck är plåt detaljerna. Basproduktens plåtar är svarta, men genom dina egna val kan du förändra portens uttryck till ditt eget. Här väljer du också om du vill ha ventiler i porten och om de ska vara stansade eller infällda.

6. SLÄPLIST & TRÖSKEL

Alla byggnader ser olika ut och har olika behov på tröskellösning för att ansluta i nederkant. En släplista hanterar de ojämnheter som finns för att sluta tätt. Den finns i olika längder och kan monteras på både in- och utsida. På vår slagport kan du också välja att låta karm och portblad linjera. Våra dörrar levereras i basutförande med furutröskel och slitskena, även här finns lösningar med släplistor som tillval.

7. GLAS

Att lägga till ett eller flera glas på din produkt kan göra underverk både exteriört och interiört. Vi erbjuder olika lösningar med klarglas, cotswold och råglas. Storleken anpassas efter produktens storlek och du väljer glasets proportion i förhållande till port-/dörrbladet. Kontakta oss om du har en egen designidé så undersöker vi om det är möjligt att genomföra.

8. SPRÖJS

För att du ytterligare ska kunna förstärka portens uttryck erbjuder vi många olika spröjskombinationer. Exempelvis två stående spröjs på ett smalt glas ger en känsla av överljus, medan ett korspröjs på ett större glas skapar en lantligt känsla. Hör av dig till oss om du har egna idéer på spröjs, vi brukar kunna lösa det mesta.

9. LÅS, SÄKERHET & AUTOMATIK

Uppgradera din produkt med olika säkerhetslösningar och andra tillbehör. Det kan handla om en högre klassad låskista, porthållare till slagporten, automatik till våra vipportar eller trycke och lås till förrådsdörren. Listan på lås, säkerhet och övriga tillbehör till våra produkter kan göras lång. Vi har avtal med många av de större leverantörerna och kan leverera de flesta lösningar som finns på marknaden. När du väljer att uppgradera din port eller dörr via oss säkerställer vi att tillbehören är rätt för din produkt.

För mer info se hemsida edsbyporten.se.

Slagport

En klassisk garageport med två öppningsbara dörrar. Praktisk för dig som vill förvara mer än din bil i garaget utan att behöva öppna hela porten varje gång.



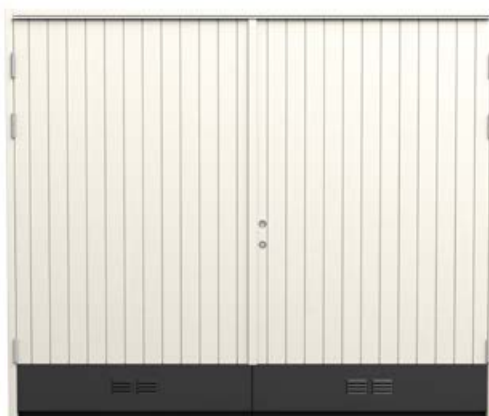

UTFÖRANDE SLAGPORT BAS

Portbladen är beklädda utvändigt med finsågad granpanel i stående mönster, insidan målas vit (trästomme) eller täcks med en vit stålplåt (varm aluminiumstomme).

Stomme

För uppvärmt utrymme med god luftväxling finns två alternativ. Du kan välja mellan stommarna Varm Trä och Varm Aluminium. Varm trä har insida av vitmålad furuplywood medans varm aluminium har en insida med vit slät stålplåt.

I ett utrymme utan uppvärmning kan Kall Trä användas, insida med vitmålad furuplywood. I enklaste utförande och för ett helt oisolerat utrymme finns Oisolerad Aluminium, stommen består då av aluminiumrör vars insida saknar beklädnad.

Portar över modulhöjd 24 och/eller över modulbredd 30 tillverkas alltid med aluminiumstomme.

Karm

Karmar av blocklimmad och fingerskarvad fura målas tillsammans med panelen i någon av våra standardkulörer.

Plåtdetaljer

Svart sparkplåt med ventiler (ej ventiler på den oisolerade varianten) samt monterad släplista nedtill.

Lås

Habo garageregulering 901 och låshus M4565 ingår med tillhörande slutbleck. Handtag och låscylinder säljs separat.



Du väljer – Vi bygger

Torp eller slott – Dina val skapar en unik slagport som passar just din miljö.



EXEMPEL I BILD

Panelmönster: Fiskben

Paneltyp: Hyvlad gran

Kulör: Brunsvart lasyr

Plåtdetaljer: Svart sparkplåt



Designförslag Slagport

Inspireras fritt av våra mest populära designförslag. Kom ihåg att även dessa kan anpassas efter dina önskemål.

Vi bygger unika garageportar i trä med kvalitetsvirke från Hälsingland. Du väljer mått, panelmönster, träslag, kulör och beslag för att få en port som passar just din byggnad och dina behov.

Vår **steg för steg guide** på sida 4 hjälper dig vidare i beställningsprocessen.



HÄLSINGLAND

Panelmönster: Fiskben & stående
Paneltyp: Finsågad gran
Kulör: Grön
Plåtdetaljer: Infällda ventiler Alu-zink
Glas: Nej
Spröjs: Nej



RIMFORSA

Panelmönster: Allmoge liggande
Paneltyp: Finsågad gran
Kulör: Röd
Plåtdetaljer: Alu-zink sparkplåt
Glas: Rektangulär 1/6
Spröjs: Stående (S00:02)



GRÄSÖ

Panelmönster: Stående
Paneltyp: Karosseri
Kulör: Brunsvart lasyr
Plåtdetaljer: Rostfri sparkplåt
Glas: Rund
Spröjs: Nej



SKANSTULL

Panelmönster: Allmoge stående
Paneltyp: Karosseri
Kulör: Svart
Plåtdetaljer: Koppar sparkplåt
Glas: Rektangulär 1/5
Spröjs: Nej



TÄLLBERG

Panelmönster: Allmoge stående
Paneltyp: Finsågad gran
Kulör: Grå
Plåtdetaljer: Svart sparkplåt
Glas: Rektangulär 1/5
Spröjs: Kors (S00:12)



ÄLVDALEN

Panelmönster: Stående X-dekor
Paneltyp: Finsågad gran
Kulör: Herrgårdsgul
Plåtdetaljer: Rostfri sparkplåt
Glas: Nej
Spröjs: Nej



ÖSTERLEN

Panelmönster: Stående Z-dekor
Paneltyp: Finsågad gran
Kulör: Vit
Plåtdetaljer: Vit sparkplåt
Glas: Anpassat klarglas 1/4
Spröjs: Kors (S00:14)



pten

*Du väljer fritt kulör,
vi målar din produkt
för hand.*



HANDMÅLAT

Vi gillar trä, därför använder vi gärna täcklasyr som framhäver dess vackra struktur. Den är täckande samtidigt som träets naturliga ådringar syns på ett livfullt sätt. Dessutom ger täcklasyn en yta som skyddar mycket bra mot yttre påfrestningar.

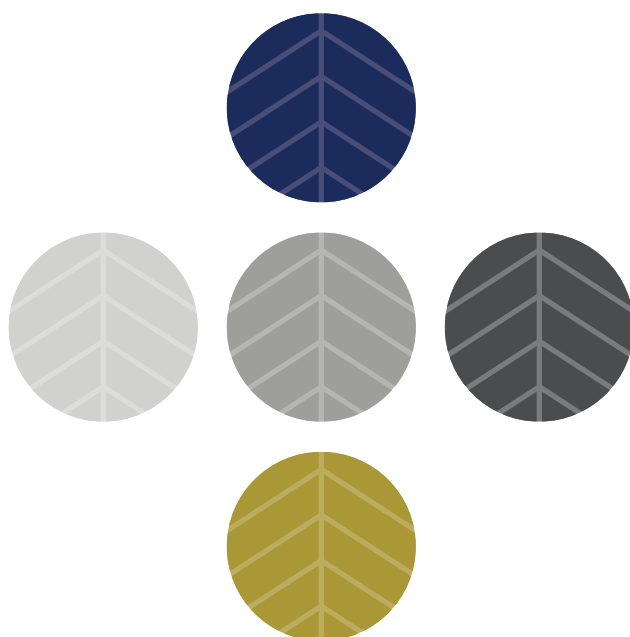

Vipport

En garageport med ett dörrblad som vippas upp och delvis in i garaget. Ett praktiskt val för den som vill kunna öppna porten elektroniskt.



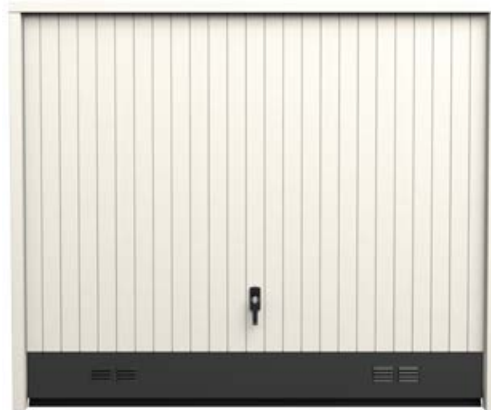
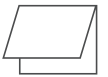

UTFÖRANDE VIPPORT BAS

Portbladen är beklädda med finsågad granpanel i stående mönster och täcks med en vit stålplåt (varm aluminiumstomme).

Stomme

För uppvärmt utrymme med god luftväxling väljer du stommen Varm Aluminium, vars insida har en vit slät stålplåt. Till ett helt oisolerat utrymme kan du välja Oisolerad Aluminium, stommen består då av aluminiumrör vars insida saknar beklädnad.

Karm

Karmar av blocklimmad och fingerskarvad fura målas tillsammans med panelen i någon av våra standardkulörer.

Plåtdetaljer

Svart sparkplåt med ventiler (ej ventiler på oisolerade varianten) samt monterad släplista nedtill.

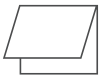

Du väljer – Vi bygger

Modern eller klassisk – Dina val skapar en vipport som passar just din miljö.



EXEMPEL I BILD

Panelmönster: Allmogeliggande

Paneltyp: Finsågad gran

Kulör: Svart

Plåtdetaljer: Svart sparkplåt

Glas: Rektangulär 1/6

Spröjs: Stående (S00:02)

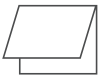

Designförslag Vipport

Inspireras fritt av våra mest populära designförslag. Kom ihåg att även dessa kan anpassas efter dina önskemål.

Vi bygger unika garageportar i trä med kvalitetsvirke från Hälsingland. Du väljer mått, panelmönster, träslag, kulör och beslag för att få en port som passar just din byggnad och dina behov.

Vår **steg för steg guide** på sida 4 hjälper dig vidare i beställningsprocessen.



HÄLSINGLAND

Panelmönster: Fiskben & stående

Paneltyp: Finsågad gran

Kulör: Grön

Plåtdetaljer: Infällda ventiler Alu-zink

Glas: Nej

Spröjs: Nej



RIMFORSA

Panelmönster: Allmoge liggande

Paneltyp: Finsågad gran

Kulör: Röd

Plåtdetaljer: Alu-zink sparkplåt

Glas: Rektangulär 1/6

Spröjs: Stående (S00:02)



GRÄSÖ

Panelmönster: Stående

Paneltyp: Karosseri

Kulör: Brunsvart

Plåtdetaljer: Rostfri sparkplåt

Glas: Rund

Spröjs: Nej



SKANSTULL

Panelmönster: Allmoge stående

Paneltyp: Karosseri

Kulör: Svart

Plåtdetaljer: Koppar sparkplåt

Glas: Rektangulär 1/5

Spröjs: Nej



TÄLLBERG

Panelmönster: Allmoge stående

Paneltyp: Finsågad gran

Kulör: Grå

Plåtdetaljer: Svart sparkplåt

Glas: Rektangulär 1/5

Spröjs: Kors (S00:12)



ÄLVDALEN

Panelmönster: Stående X-dekor

Paneltyp: Finsågad gran

Kulör: Herrgårdsgul

Plåtdetaljer: Rostfri sparkplåt

Glas: Nej

Spröjs: Nej



ÖSTERLEN

Panelmönster: Stående Z-dekor

Paneltyp: Finsågad gran

Kulör: Vit

Plåtdetaljer: Vit sparkplåt

Glas: Anpassat klarglas 1/4

Spröjs: Kors (S00:14)



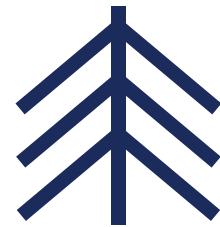

Genuint Hantverk
Träråvara från Hälsingland
Tradition & Kvalité

Förrådsdörr

En dörr som kan anpassas för både varma och kalla utrymmen. Den passar lika väl till garaget och uthuset som till källaren och fjällstugan.





Förrådsdörr

Pardörr

UTFÖRANDE FÖRRÅSDÖRR & PARDÖRR BAS

Dörrbladen är beklädda utvändigt med finsågad granpanel i stående mönster, insidan målas vit (trästomme) eller täcks med en vit stålplåt (aluminiumstomme).

Stomme

För uppvärmt utrymme med god luftväxling finns två alternativ. Du kan välja mellan stommarna Varm Trä och Varm Aluminium. Varm trä har insida av vitmålad furuplywood medans varm aluminium har en insida med vit slät stålplåt. I ett utrymme utan uppvärmning kan Kall Trä användas, insida med vitmålad furuplywood.

Karm

Karmar av blocklimmad och fingerskarvad fura målas tillsammans med panelen i någon utav våra standardkulörer. Tröskeln är laserad och har en slitskena i aluminium.

Plåtdetaljer

Svart sparkplåt monteras på dörrbladen. Låshus M4565 ingår med tillhörande slutbleck. Handtag och låscylinder säljs separat.



Du väljer – Vi bygger

Smälta in eller tillföra – Dina val skapar en förrådsdörr som passar just din miljö.



EXEMPEL I BILD

Panelmönster: Fiskben & stående (Hälsingland)

Paneltyp: Finsågad gran

Kulör: Svart

Plåtdetaljer: Utan sparkplåt

Glas: Rektangulär 1/3

Spröjs: Kors (S00:11)



Designförslag Förrådsdörr

Inspireras fritt av våra mest populära designförslag. Kom ihåg att även dessa kan anpassas efter dina önskemål.

Vi bygger unika förrådsdörrar i trä med kvalitetsvirke från Hälsingland. Du väljer mått, panelmönster, träslag, kulör och beslag för att få en förrådsdörr som passar just din byggnad och dina behov.

Vår **steg för steg guide** på sida 4 hjälper dig vidare i beställningsprocessen.

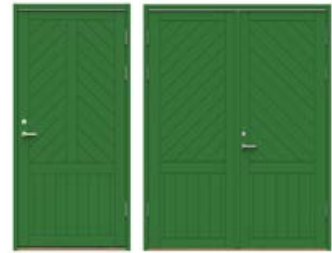

HÄLSINGLAND

Panelmönster: Fiskben & stående
Paneltyp: Finsågad gran
Kulör: Grön
Plåtdetaljer: Utan sparkplåt
Glas: Nej
Spröjs: Nej



RIMFORSA

Panelmönster: Allmoge liggande
Paneltyp: Finsågad gran
Kulör: Röd
Plåtdetaljer: Alu-zink sparkplåt
Glas: Rektangulär 1/6
Spröjs: Stående (S00:01)



GRÄSÖ

Panelmönster: Stående
Paneltyp: Karosseri
Kulör: Brunsvart
Plåtdetaljer: Rostfri sparkplåt
Glas: Rund
Spröjs: Nej



SKANSTULL

Panelmönster: Allmoge stående
Paneltyp: Karosseri
Kulör: Svart
Plåtdetaljer: Koppar sparkplåt
Glas: Rektangulär 1/5
Spröjs: Nej



TÄLLBERG

Panelmönster: Allmoge stående
Paneltyp: Finsågad gran
Kulör: Grå
Plåtdetaljer: Svart sparkplåt
Glas: Rektangulär 1/5
Spröjs: Kors (S00:12)



ÄLVDALEN

Panelmönster: Stående X-dekor
Paneltyp: Finsågad gran
Kulör: Herrgårdsgul
Plåtdetaljer: Rostfri sparkplåt
Glas: Nej
Spröjs: Nej



ÖSTERLEN

Panelmönster: Stående Z-dekor
Paneltyp: Finsågad gran
Kulör: Vit
Plåtdetaljer: Vit sparkplåt
Glas: Anpassat klarglas 1/4
Spröjs: Kors S00:12





Kvalitet för generationer

Stallport

Extra stora portar beklädda med granpanel och med samma valmöjligheter likt våra övriga produkter.



ÄLVDALEN

Panelmönster: Stående X-dekor

Paneltyp: Finsågad gran

Kulör: Herrgårdsgul

Plåtdetaljer: Rostfri sparkplåt

Glas: Nej

Spröjs: Nej



*Passar lika väl till verkstan
och ladan som till
ladugården och stallet.*

Extra stora portar och dörrar

Våra portar och dörrar finns i mått upp till 4 meter breda och 3,5 meter höga för att passa både stall, ladugårdar, lador och verkstäder.

Dekor för gårdsmiljö

Se våra designförslag på nästa uppslag med bland annat traditionell z-dekor eller x-dekor som passar gårdsmiljöer.

Förstärkt insida mot slitage

Vi kan tillhandahålla kundanpassade förstärkningar för ökat skydd mot slitage. Till exempel förhöjd sparkplåt eller panelbeklädnad likt utsida.

Anpassade tröskellösningar för djur och maskiner

Portarna kan beställas som tröskelfria för att passa både hovar och skottkärror. Till stalldörren finns flera olika tröskellösningar att välja som anpassning för just din dörröppning.

Sparkplåt

Sparkplåt finns att välja till för både insida och utsida, med eller utan ventil.

Aktivt dörrblad

Du väljer om höger eller vänster dörrblad ska vara aktivt på din slagport. Du kan även fördela storleken på dörrbladen för att få en större eller mindre gångdörr.

Hästdörr

Delat aktivt dörrblad är också ett alternativ för både port och dörr.





Designförslag Stallport

Stora och slitstarka slagportar i traditionella panelmönster för att passa just din gårdsmiljö.



ÖSTERLEN

Panelmönster: Stående Z-dekor

Paneltyp: Finsågad gran

Kulör: Vit

Plåtdetaljer: Vit sparkplåt

Glas: Nej

Spröjs: Nej



Du väljer – vi bygger

Våra extra stora portar och dörrar kan konfigureras på precis samma sätt som våra övriga produkter. Här är några av våra mest sålda designer för just gårdsmiljöer.

Vår **steg för steg guide** på sida 4 hjälper dig vidare i beställningsprocessen.



BERGSÅKER

Panelmönster: Stående
Paneltyp: Finsågad gran
Kulör: Svart
Plåtdetaljer: Svart sparkplåt
Glas: Nej
Spröjs: Nej



ÄLVDALLEN

Panelmönster: Stående X-dekor
Paneltyp: Finsågad gran
Kulör: Herrgårdsgul
Plåtdetaljer: Rostfri sparkplåt
Glas: Nej
Spröjs: Nej

EXEMPEL I BILD

Panelmönster: Fiskben (Hälsingland)

Paneltyp: Finsågad gran

Kulör: Svart

Glas: Rektangulär 1/3

Spröjs: Kors (S00:11)

Valmöjligheter

NCS-KULÖRER standard (täcklasyr)



VIT
NCS S 0502-Y

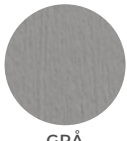

GRÅ
NCS S 4500-N

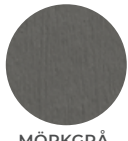

MÖRKGRÅ
NCS S 7000-N



SVART
NCS S 9000-N

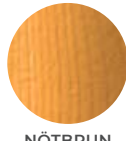

NÖTBRUN
LASYR



BRUN
NCS S 7010-Y70R

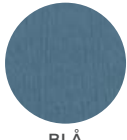

BLÅ
NCS S 5020-B

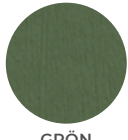

GRÖN
NCS S 6020-G30Y

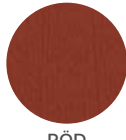

RÖD
NCS S 5040-Y80R



BRUNSVART
LASYR

LASYR

PLÅTDETALJER



SVART NCS S 9000-N



VIT NCS S 0502-Y



GRÅ NCS S 8005-B20G



BRUN NCS S 7010-Y70R



ALU-ZINK



ROSTFRI



SILVER RAL 9006



KOPPAR



MÖRK SILVER RAL 9007



RÖD NCS S 5040-Y80R

PANELMÖNSTER



STÅENDE



LIGGANDE



FISKBEN



ALLMOGE
(Liggande eller stående)



HÅLSINGLAND



X-DEKOR



Z-DEKOR

PANELTYPER

Bredd 95 mm (87 mm)
Tjocklek 13 mm



FINSÅGAD GRAN
(Basutförande)

HYVLAD GRAN

FURU

KAROSERI

GLAS



KLARGLAS

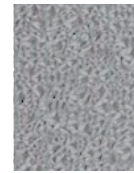

RÅGLAS



COTSWOLD

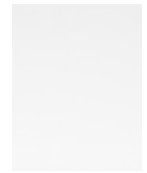

FROSTAT GLAS

SPRÖJS



S00:01



S00:02



S00:10

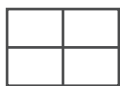

S00:11

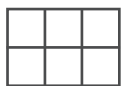

S00:12

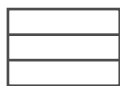

S00:20

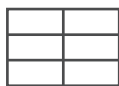

S00:21

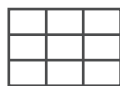

S00:22

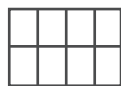

S00:13



S00:14

GLAS måttguide



REKTANGULÄR 1/3
anpassad storlek, höjd ca 1/3-del
av portbladet.



REKTANGULÄR 1/5
anpassad storlek, höjd ca 1/5-del
av portbladet.



REKTANGULÄR 1/6
anpassad storlek, höjd ca 1/6-del
av portbladet.



ROMB
264 x 264 mm



RUNDA
340 mm

ANPASSAT GLAS Storlek och placering av glaset kan anpassas utifrån att port/dörrbladets konstruktion säkerställs.



Vi är stolta över att kunna bidra till att vårda vårt svenska kulturarv med nya hållbara produkter.

En Edsbyport kan, i både material, kvalitet och mönster, se ut som generationer tillbaka och håller i många generationer framåt!

EXEMPEL I BILD

Panelmönster: Fiskben & stående (Hälsingland)

Paneltyp: Finsågad gran

Kulör: Grön

Plåtdetaljer: Infällda ventiler alu-zink



Lås, säkerhet & automatik

Uppgradera din produkt med olika säkerhetslösningar och andra tillbehör. Vi kan leverera de flesta lösningar som finns på marknaden.



LÅS

Våra basprodukter har Säkerhetsklass 1 och kan uppgraderas till en högre säkerhetsklass.

Du kan också välja att få våra produkter uppgraderade med elslutbleck för passersystem.



SÄKERHET

Listan på lås, säkerhet och övriga tillbehör till våra produkter kan göras lång.

I den separata prislistan visar vi några exempel som passar extra bra till våra produkter.



AUTOMATIK

För våra Vipportar erbjuds en komplett lösning för automatik vid leverans som tillval.

Slagportarna kan levereras förberedda för automatik.

*När du väljer att uppgradera
din port eller dörr via oss
säkerställer vi att tillbehören
är rätt för din produkt.*





Obs! Vid transport
kän portbladet andra
sitt läge. så att borrhålen
stämmer.

Åtgärder! Lyfttryck
sitt portbladet med
hjälpa av en kollet emot
överskycket, så passar
borrhålen för köptjals-
skenen.

För att passera den smala
öppningen är monteringsplattan
med ingångspåsar bakom
skenen med köptjals-
och skruvs gängor.
Ett stycke av träbiten
borrhål och sätta upp
skenan på skruvarna bakom
med skruvar och skruvs
gängor för skruvarna i skenen.
Ett stycke trä av träbiten
sätter på skruvarna bakom
med skruvar och skruvs
gängor för skruvarna i skenen.

byPorten
För att passa
skruvar, 2018



Teknik

Detaljspecifikation

Vipport med modulmått 25-21

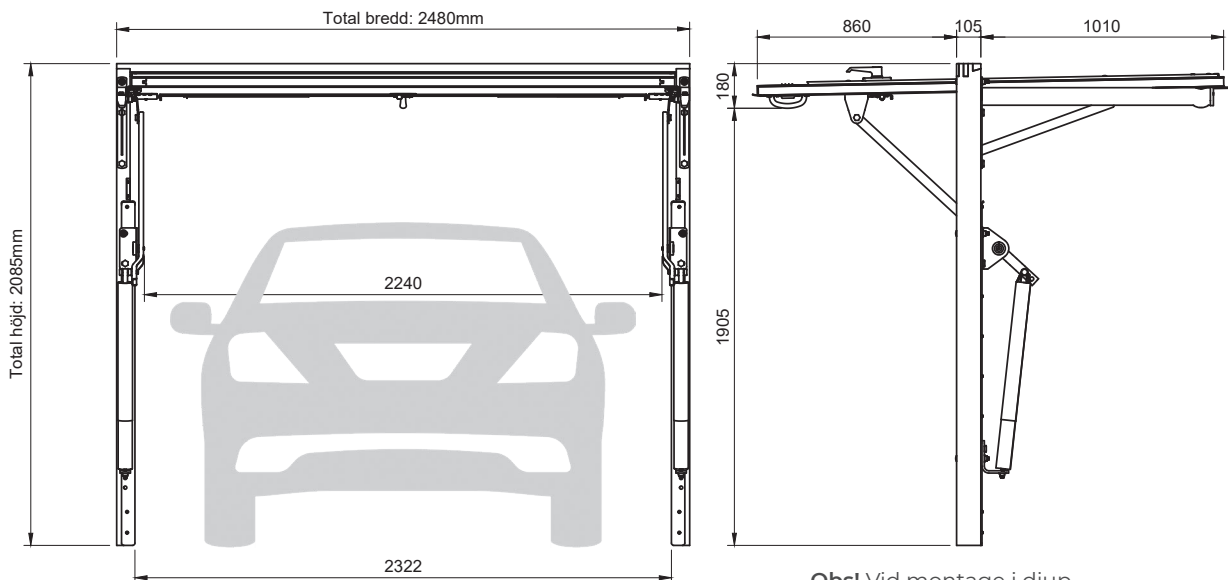

Obs! Vid montage i djup smyg, skall karmyttermättet minskas med minst 20 mm.

Tester

Gäller vipportar, slagportar och förrådsdörrar

CE-märkning godkänd enligt EN 13241-1.

Utförda tester är luftgenomtränglighet, vattentätthet och motståndskraft mot vindlast enligt EN 13241-1.

Klassificering

EN 12426	Luftgenomtränglighet över/undertryck	klass 2
EN 12425	Vattentätthet	klass 3 (130Pa)
EN 12424	Motståndskraft mot vindlast övertryck	klass 5 (1200Pa)
EN 12424	Motståndskraft mot vindlast undertryck	klass 3

Kvalitet

Våra vipportar är testade vid SP (Sveriges Provnings- och Forskningsinstitut) och visar värden av toppkvalité. En livscykeltest, (öppning och stängning) visar att efter över 200.000 cykler, utfört under 280 dygn, är porten fortfarande helt funktionsduglig. Det motsvarar en tid på ca 75 år vid normalanvändning. Det är vårt kvitto på att vi tillverkar och säljer högkvalitativa produkter som håller i generationer!

Snittritningar



Typ av utrymme där porten/dörren ska placeras bestämmer vilken stomme som är lämplig.

SLAGPORT



Horizontalsnitt slagport träregelstomme, (yttre)



Horizontalsnitt slagport träregelstomme, (inre)

För Slagport aluminium se vippportens stomme.

VIPPORT

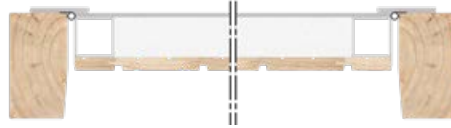

Horizontalsnitt vipport med alu-stomme

FÖRRÅDSDÖRR



Horizontalsnitt förrådsdörr (yttre)

Tröskellösningar

Vi erbjuder olika typer av tröskellösningar för både Vipport och Slagport. Skillnaden är om porten ska sluta tätt med hjälp av släplista eller slå mot anslagsjärn eller tröskel.

ANSLAG MOT TRÖSKEL

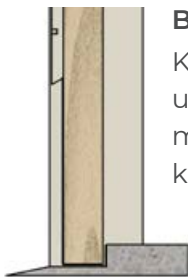

Befintlig tröskel

Karmen sågas ur på plats av montören för korrekt anslag.

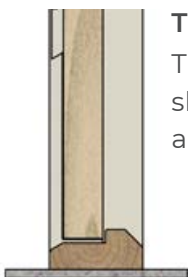

Tillhörande tröskel

Tröskel i furu med slitskena utav aluminium.



SLÄPLISTA

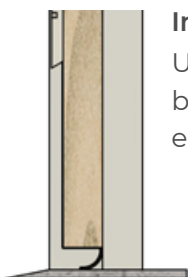

Insida

Utstick från bladet 40, 50 eller 90 mm.

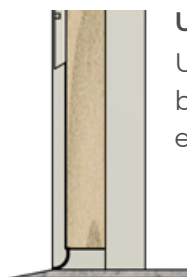

Utsida

Utstick från bladet 40, 50 eller 90 mm.

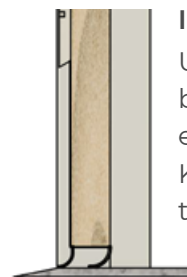

Insida & utsida

Utstick från bladet 40, 50 eller 90 mm. Kan kombinera två olika längder

Materialförteckning

Vippport Varmgarage

Vippport Kallgarage

Vippport Oisolerad

Virkeskvalitet	SS 817302	SS 817302	SS 817302
Karm	Fingerskarvad och blocklimmad fura 58x105mm respektive 55x105mm.	Fingerskarvad och blocklimmad fura 58x105mm respektive 55x105mm.	Fingerskarvad och blocklimmad fura 58x105mm respektive 55x105mm.
Portblad, stomme	Aluminiumrör	Fingerskarvade träreglar	Aluminiumrör
Portblad, framsida/utsida	Panel 13x95 av gran, furu eller teak	4mm limmad plywood och panel 13x95 av gran, furu eller teak	Panel 13x95 av gran, furu eller teak
Portblad, baksida/insida	Slät stålplåt 0,5mm	4mm limmad plywood	Ej beklädd insida
Beslag och lås	Låsbar spanjolett med handtag (Exkl. låscylinder). Fjäderbeslag med löpskenor som fästs i karmen. Fjäderskydd ingår alltid.	Låsbar spanjolett med handtag (Exkl. låscylinder). Fjäderbeslag med löpskenor som fästs i karmen. Fjäderskydd ingår alltid.	Låsbar spanjolett med handtag (Exkl. låscylinder). Fjäderbeslag med löpskenor som fästs i karmen. Fjäderskydd ingår alltid.
Sparkplåt	0,6mm stålplåt. Höjd: 220mm.	0,6mm stålplåt. Höjd: 220mm.	0,6mm stålplåt. Höjd: 220mm.
Ventilation	Öppningsbara ventiler i sparkplåt	Öppningsbara ventiler i sparkplåt	Nej
Släplist	Ja	Ja	Ja
Isolering	Tättningslist i karmar, Stommarna fylls med cellplast	Tättningslist i karmar, Stommarna fylls med cellplast	-
U-Värde	2,0	1,2	-
CE-Märkning	Godkänd enligt SS-EN 13241-1	Godkänd enligt SS-EN 13241-1	-

Slagport

Förrådsdörr

Pardörr

Virkeskvalitet	SS 817302	SS 817302	SS 817302
Karm	Fingerskarvad och blocklimmad fura 55x105mm.	Fingerskarvad och blocklimmad fura 55x105mm. Tröskel (45x105) i fura med slitskena i aluminium.	Fingerskarvad och blocklimmad fura 55x105mm. Tröskel (45x105) i fura med slitskena i aluminium.
Portblad, stomme	Stomme av fingerskarvade träreglar eller svetsade aluminiumrör (Tillval eller storleksbegränsat)	Stomme av fingerskarvade träreglar eller svetsade aluminiumrör (Tillval)	Stomme av fingerskarvade träreglar eller svetsade aluminiumrör (Tillval)
Portblad, framsida/utsida	Panel 13x95 av gran, furu eller teak	Panel 13x95 av gran, furu eller teak	Panel 13x95 av gran, furu eller teak
Portblad, baksida/insida	Trästomme bekläds med plywood. Aluminiumstomme bekläds med vit stålplåt 0,5mm.	Trästomme bekläds med plywood. Aluminiumstomme bekläds med vit stålplåt 0,5mm.	Trästomme bekläds med plywood. Aluminiumstomme bekläds med vit stålplåt 0,5mm.
Beslag och lås	Justerbara gångjärn med bakkantsäkring. Varje gångjärn fästes med en genomgående skruv och islagsmutter i karmen. Aktivt blad har låshus med fallregel av typen M4565, låscylinder ingår ej. Passivt blad har spanjolett av typen Habo 901-12Z samt slutbleck anpassat till låshuset.	Justerbara gångjärn med bakkantsäkring. Låshus med fallregel av typen M4565, låscylinder ingår ej.	Justerbara gångjärn med bakkantsäkring. Aktivt blad har låshus med fallregel av typen M4565, låscylinder ingår ej. Passivt blad har spanjolett av typen Habo 901-12Z samt slutbleck anpassat till låshuset.
Sparkplåt	0,6mm stålplåt. Höjd: 220mm.	0,6mm stålplåt. Höjd: 210mm (Linjerar med slagport).	0,6mm stålplåt. Höjd: 210mm (Linjerar med slagport).
Ventilation	Öppningsbara ventiler i sparkplåt	Nej (Tillval)	Nej (Tillval)
Släplist	Släplist monteras på slagportens insida och/eller på utsidan.	Tillval (Tröskel utgår)	Tillval (Tröskel utgår)
Glas	Isolerglas D4-12 av typen klarglas, cotswold eller råglas	Isolerglas D4-12 av typen klarglas, cotswold eller råglas	Isolerglas D4-12 av typen klarglas, cotswold eller råglas
Isolering	SS 817304 klass N (Varm) SS 817304 klass M (Kall) Tättningslist i karmar, port avsedd för varma utrymmen har en fuktspärr (aluminiumfolie) i plywoodskivorna, stommarna fylls med cellplast.	SS 817304 klass N (Varm) SS 817304 klass M (Kall) Tättningslist i karmar, port avsedd för varma utrymmen har en fuktspärr (aluminiumfolie) i plywoodskivorna, stommarna fylls med cellplast.	SS 817304 klass N (Varm) SS 817304 klass M (Kall) Tättningslist i karmar, port avsedd för varma utrymmen har en fuktspärr (aluminiumfolie) i plywoodskivorna, stommarna fylls med cellplast.
CE-märkning	Godkänd enligt SS-EN 13241-1	Godkänd enligt SS-EN 13241-1, SS-EN 10077-1	Godkänd enligt SS-EN 13241-1, SS-EN 10077-1
U-Värde	SS-EN 12428:2013 Trästomme: 1,2 Aluminiumstomme: 2,1	SS-EN 10077-2 Trästomme: 1,1 Aluminiumstomme: Ej testad	SS-EN 10077-2 Trästomme: 1,1 Aluminiumstomme: Ej testad



Miljö & Hållbarhet

Att tillverka och leverera en kvalitetsvara som håller i generationer är vårt sätt att ta ansvar för miljön.

Vår belägenhet i hjärtat av skogarnas Hälsingland ger en naturlig närhet, kunskap och respekt för råvaran. Edsbyporten står för ett genuint hantverk sedan mitten av 1900-talet. Våra produkter tillverkas av gran och furu från Hälsingland och färdas endast korta sträckor innan de når dig.

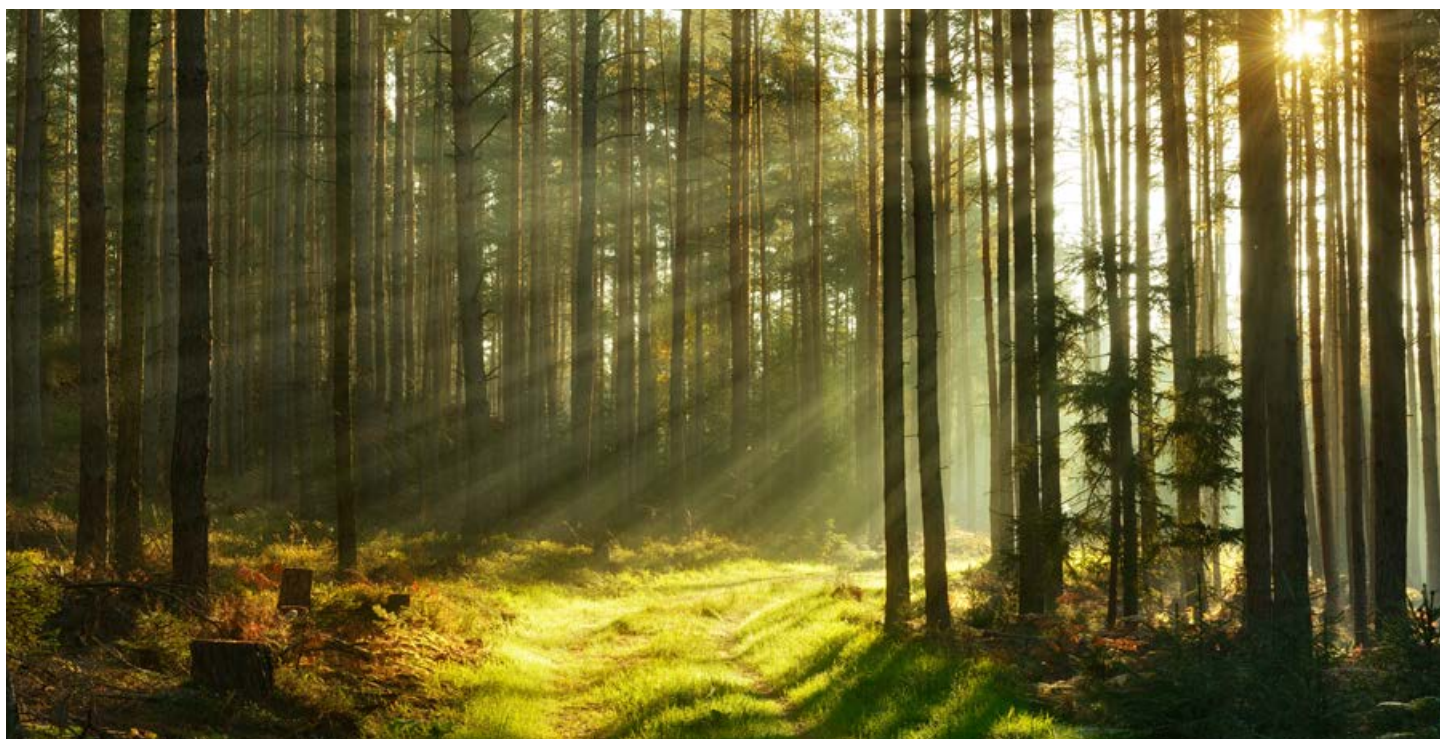

Kvalitet för generationer

Våra vippor visar värden av toppkvalité vid tester av SP, Sveriges Provnings- och Forskningsinstitut.

Ett livscykeltest, (öppning och stängning) visar att efter över 200.000 cykler, utfört under 280 dygn, är porten fortfarande helt funktionsduglig. Det motsvarar en tid på ca 75 år vid normal användning.

Det är vårt kvitto på att vi tillverkar och säljer produkter som håller i generationer!

Generösa garantier

Med hög kvalitet på produkterna vågar vi också ge långa garantier!

Vippor

Livstidsgaranti på fjäderbrott.
10 års garanti på beslag.
3 års garanti på fabrikationsfel.

Slagportar

3 års garanti på fabrikationsfel.

Förrådsdörrar

3 års garanti på fabrikationsfel.

CE-märkning

CE-märkning godkänd enligt EN 13241-1. Utförda tester är luftgenomtränglighet, vattentätighet och motståndskraft mot vindlast enligt EN 13241-1.



Återförsäljare

När du är redo att göra din beställning – vänd dig till en av våra återförsäljare!

De hjälper dig att hitta rätt produkt och utförande för dina behov och som passar just din byggnad. Vissa av återförsäljarna erbjuder också service som måttagning och montering för dig som vill ha hjälp hela vägen.

På vår hemsida edsbyporten.se/aterforsaljare hittar du en karta med din närmaste återförsäljare. Där kan du också se vilka av dessa som utför montering och service.

SÅ BESTÄLLER DU

Se kapitel "Valmöjligheter" (sida 29) för en överblick av de valmöjligheterna du har när du beställer en produkt från Edsbyporten.

FRAKT

Vår fabrik ligger i Edsbyn, Hälsingland. Vi levererar våra produkter över hela landet och också hela Europa vid förfrågan. Produkterna fraktas antingen direkt till dig eller till din återförsäljare beroende på hur du har avtalat med din valda återförsäljare.

LEVERANSTID

Normal leverans på våra produkter är 6–8 veckor.

Din port eller dörr tillverkas speciellt enligt din förfrågan, leveranstiden kan därför skilja sig något beroende på hur unika dina val är.





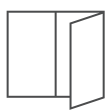

Slagport

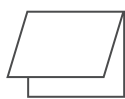

Vipport



Förrådsdörr



Stallport



KONTAKT

Portgången 5
828 30 Edsbyn

0271-588 80
info@edsbyporten.se
edsbyporten.se

KUNDSUPPORT

0271-588 80
order@edsbyporten.se

 @edsbyporten
 @edsbyporten
 /edsbyporten